

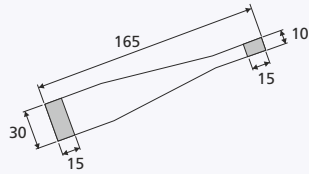

NOWE PROPOZYCJE

2017

NOWE PROPOZYCJE



Nr
100-1

Ramionko do wobblera, z bezbarwną samoprzylepną taśmą na obu końcach.
Długość: 165 mm.
Szerokość jednego końca: 30 mm
Szerokość drugiego końca: 10 mm
Materiał: PVC 0,25 mm.
Opakowanie: 100 szt.

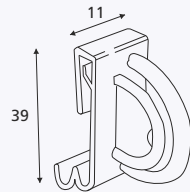

Nr
PT002

Mlecznobiały uchwyt reklamowy na kartonik lub kieszeń z tworzywa sztucznego do mocowania na listwie cenowej.

Opakowanie: 100 szt.

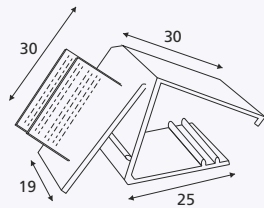

Nr
G808-075

Nasuwany uchwyt do mocowania reklam na półkach metalowych, szklanych lub drewnianych o grubości 19 mm.
Maks. grubość materiału: 2 mm.
Opakowanie: 100 szt.

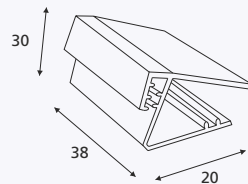

Nr
G808-100

Nasuwany uchwyt do mocowania reklam na półkach metalowych, szklanych lub drewnianych o grubości do 25 mm.
Maks. grubość materiału: 2,5 mm.
Długość uchwytu: 38 mm
Opakowanie: 100 szt.

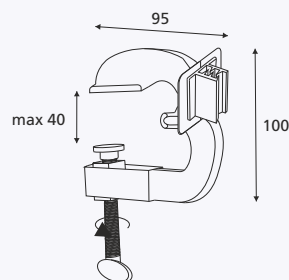

Nr
701/131

Imadło z uchwytem samoprzylepnym na reklamę.
Imadło pasuje na półki o grubości od 0 do 40 mm.
Maks. grubość materiału 2 mm.
Opakowanie: 10 szt.

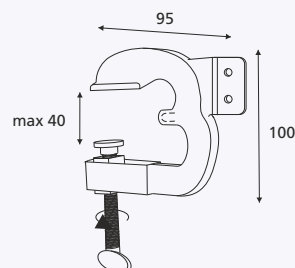

Nr
702

Imadło prostopadłe na półki o grubości od 0 do 40 mm.
Uchwyt posiada dwa otwory do których za pomocą nitów lub śrub introligatorskich można przymocować reklamę.
Opakowanie: 10 szt.

NOWE PROPOZYCJE

**Nr
SHT**

Bezbarwna, pozioma podpórka do półek kartonowych.
Opakowanie: 10 szt.

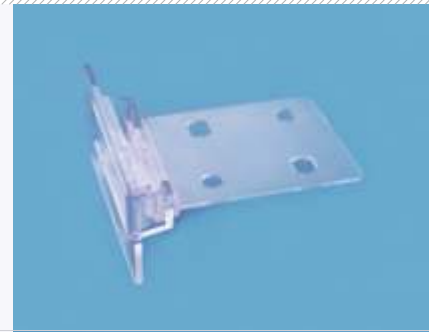
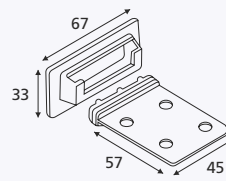

**Nr
SHE**

Biała, pozioma podpórka do półek kartonowych.
Opakowanie: 10 szt.

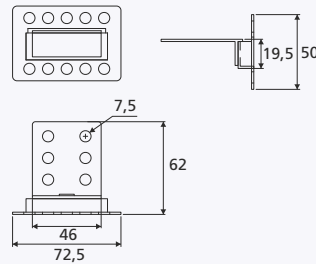

**Nr
LEG50W kolor biały
LEG50B kolor czarny**

Plastikowa nóżka do standów kartonowych.
Wymiar podstawy z taśmą: 50 x 50 mm.
Opakowanie: 100 szt.

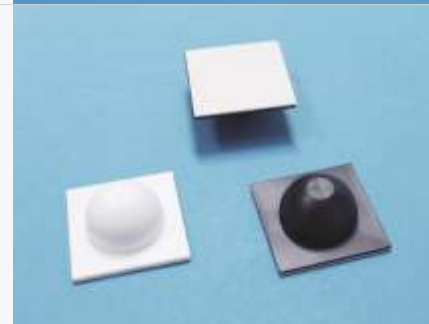
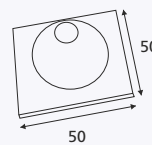

**Nr
H-16 plastikowy uchwyt
HP-16 plastikowa podkładka**

Plastikowy uchwyt (rączka) do opakowań kartonowych.
Dostępne kolory: biały i czarny. Inne kolory na zamówienie od 20 000 szt.
Plastikowa podkładka pod "rączkę" do kartonowych pudełek.
Opakowanie H-16, HP-16 :100 szt.

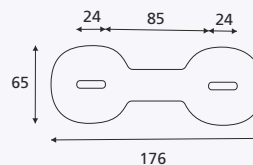

**Nr
360FB**

Metalowy uchwyt typu "żabka" do płyt piankowych.
Max. grubość materiału 6 mm.
Opakowanie: 100 szt.



**Nr
360KH**

Metalowy klips z otworem do mocowania.
Opakowanie: 100 szt.

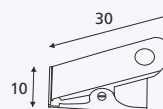

NOWE PROPOZYCJE

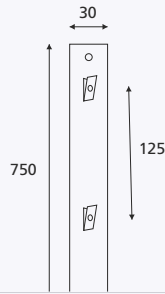

Nr
353-6

Biały strip z tworzywa do zawieszania produktów za pomocą "zabek".
Strip przeznaczony na produkty, które nie mają w opakowaniach otworu do zawieszania.
Na krawacie 6 "zabek".
Całkowita długość: 750 mm
Materiał: biały polipropylen 0,8 mm
Opakowanie: 10 szt.

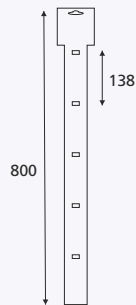

Nr
353-7

Strip reklamowy z plastikowymi haczykami do zawieszania produktów.
Materiał: Hips 1 mm
Długość całkowita: 800 mm
Szerokość: 60 mm
Wymiary toppera: 100 x 100 mm
Na krawacie 5 haczyków o długości użytkowej 50 mm.
Min. zamówienia: 10 szt.

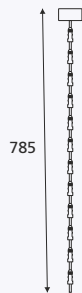

Nr
353-8

Metalowy strip do zawieszania produktów za pomocą "zabek".
Na stripie 12 "zabek".
Długość całkowita: 785 mm
Wymiary toppera: 35 x 65 mm
Min. ilość zamówienia 50 szt.



Nr

HM120 dł. użytkowa „a” 100 mm, śr. drutu 3 mm
HM160 dł. użytkowa „a” 140 mm, śr. drutu 3 mm
HM200 dł. użytkowa „a” 180 mm, śr. drutu 3 mm
HM300 dł. użytkowa „a” 280 mm, śr. drutu 4 mm

Metalowy, podwójny hak do ścianek perforowanych (ocynk).
Rozstaw: 25 mm
Całkowita długość łącznie z zawinięciem jest o 20 mm dłuższa od dł. użytkowej.
Opakowanie: 10 szt.

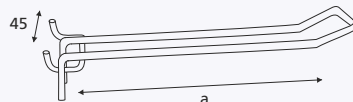

Nr

HMP150 dł. użytkowa „a” 150 mm, śr. drutu 4,8 mm
HMP200 dł. użytkowa „a” 200 mm, śr. drutu 4,8 mm
HMP250 dł. użytkowa „a” 250 mm, śr. drutu 4,8 mm
HMP300 dł. użytkowa „a” 300 mm, śr. drutu 4,8 mm

Hak metalowy, podwójny na ściankę perforowaną (ocynk).
Rozstaw: 45 mm
Minimalne zamówienie 50 szt.
Opakowanie: 10 szt.

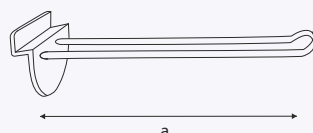

Nr

NDW050, dł. użytkowa „a” 50 mm, dł. całk. 60 mm
NDW100, dł. użytkowa „a” 100 mm, dł. całk. 110 mm
NDW150, dł. użytkowa „a” 150 mm, dł. całk. 160 mm
NDW200, dł. użytkowa „a” 200 mm, dł. całk. 210 mm
NDW250, dł. użytkowa „a” 250 mm, dł. całk. 260 mm
NDW300, dł. użytkowa „a” 300 mm, dł. całk. 310 mm

Biały, podwójny hak do zawieszania produktów.
Opakowanie: 10 szt.

NOWE PROPOZYCJE

Nr
L-NS
L-ND

Biały, plastikowy ogranicznik do haków pojedynczych L-NS oraz podwójnych L-ND.

Opakowanie: 100 szt.

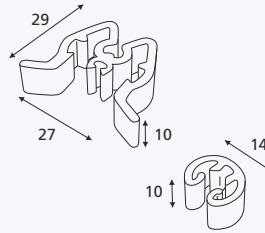

Nr
CS047

Wsuwany, biały kolek na produkty.

Długość: 47 mm

Opakowanie: 50 szt.

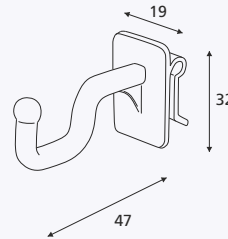

Nr
210-1

Bezbarwna listwa plastikowa z odlewanym haczykiem.

Opakowanie: 10 kpl.

Komplet składa się z 2 listew o dł. 210 mm (górną listwę z haczykiem).

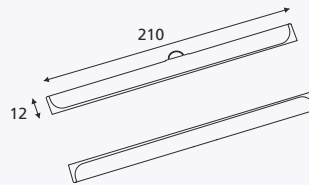

Nr
BHM Flexi 25

Ruchomy uchwyt (wysięgnik) do zawieszania bannerów na regałach sklepowych. Podstawa magnetyczna. Uchwyt jasnoszary.

Haczyki bezbarwne.

Opakowanie: 1 szt.

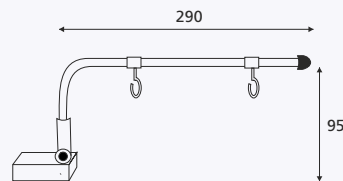

Nr
172-152

Silikonowy pasek, długość 152 mm.

Grubość ok. 2,5 mm.

Opakowanie: 100 szt.

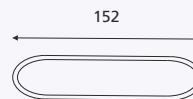

Nr
167-110

Łącznik metalowy ze śrubą.

Lina wykonana ze stali nierdzewnej, grubość ok. 1,5 mm.

Długość: 110 mm

Opakowanie: 100 szt.

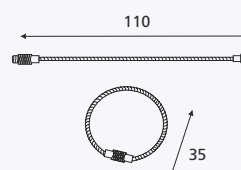

NOWE PROPOZYCJE

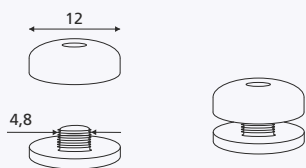

Nr
N08ZCT dystans 0,8 mm
N24ZCT dystans 2,35 mm

Bezbarwne, plastikowe nity łączące.
 Opakowanie: 100 szt.

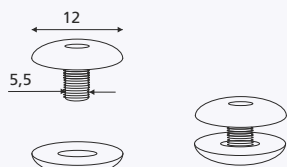

Nr
3503HT dystans 0 - 3 mm

Bezbarwny, zatraskiwany nit z otworem.
 Średnica otworu 3 mm.
 Średnica główki 12 mm.
 Średnica trzpienia 5,5 mm.
 Opakowanie: 100 szt.

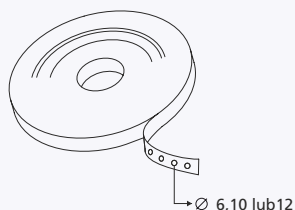

Nr
SMG06 średnica 6 mm
SMG10 średnica 10 mm
SMG12 średnica 12 mm

Samoprzylepne żelki do mocowania ulotek i kartek okolicznościowych.
 SMG06, pakowanie: 10 000 szt./1 rolka
 SMG10, pakowanie: 5 000 szt./1 rolka
 SMG12, pakowanie: 8 000 szt./1 rolka

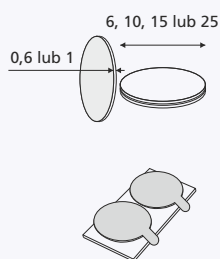

Nr
M16/1 średnica 6 mm, gr. 1 mm, pak. 10 szt.
M110/06 średnica 10 mm, gr. 0,6 mm, pak. 10 szt.
M115/1 średnica 15 mm, gr. 1 mm, pak. 10 szt.
M120/1 średnica 20 mm, gr. 1 mm, pak. 5 szt.
M125/1 średnica 25 mm, gr. 1 mm, pak. 5 szt.

Kółka magnetyczne neodymowe stosowane do zamknięć np: pudełek, teczek, segregatorów itp.
 Siła: N35

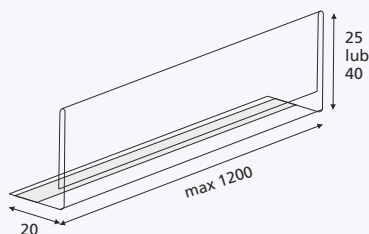

Nr
LH2BL25 wys. 25 mm, PVC
LH2BL40 wys. 40 mm, PVC
EKOLH2BL25* wys. 25 mm, PET
EKOLH2BL40* wys. 40 mm, PET

Listwa cenowa typu "L" klejona od góry półki, wykonana z bezbarwnego PVC, samoprzylepna (taśma bezbarwna 9 mm).

*) Listwa EKO wykonana z tworzywa PET, które poddawane jest recyklingowi.
 Długość na zamówienie (maks. 1200 mm).

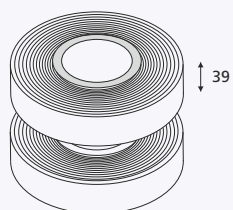

Nr
WLH39/B kolor niebieski
WLH39/G kolor zielony
WLH39/R kolor czerwony
WLH39/Y kolor żółty

Wkładka foliowa do wsunięcia w listwę cenową typu LHET39, LHESwing39, LHEB39.
 Wysokość: 39 mm
 Materiał: folia PCV
 Rolka 100 mb.

NOWE PROPOZYCJE

Nr
CG01M kolor bezbarwny
CG01B kolor czarny

Uchwyt ClearGrip z klamrą i prostokątną podstawą.
 Dowolne ustawienie pozycji uchwytu dzięki ruchomemu łącznikowi.
 Szerokość uchwytu: 50 mm
 Wymiary podstawki: 73 x 39 mm
 Opakowanie: 100 szt.

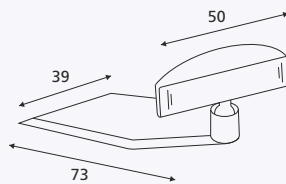

Nr
CG13 średnica obejmy 20 mm, szer. uchwytu 50 mm
CG14 średnica obejmy 30 mm, szer. uchwytu 50 mm
CG15 średnica obejmy 45 mm, szer. uchwytu 50 mm
CG16 średnica obejmy 80 mm, szer. uchwytu 50 mm

Obejmy do mocowania etykiet na podłużnych towarach np. kiełbasa, ser itp.
 Dowolne ustawienie pozycji uchwytu dzięki ruchomemu łącznikowi.
 Opakowanie: 100 szt.

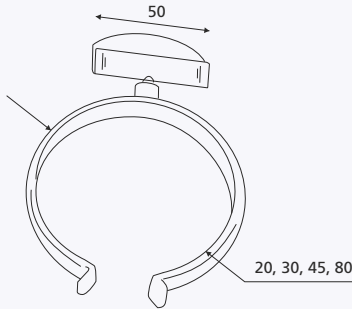

Nr
CG17

Bezbarwny uchwyt ClearGrip z przysawką.
 Szerokość uchwytu: 50 mm
 Średnica przysawki: 50 mm
 Opakowanie: 100 szt.

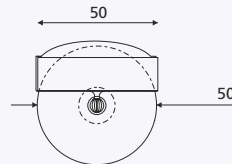

Nr
F3010

Przysawka o średnicy 30 mm z otworem o średnicy 10 mm.
 Opakowanie: 100 szt.

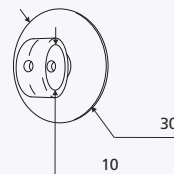

Nr
126T kolor bezbarwny
126W kolor biały
126B kolor czarny

Plastikowy haczyk z otworkiem do zawieszania.
 Wysokość całkowita: 48 mm
 Otwór: 3 mm
 Opakowanie: 100 szt.

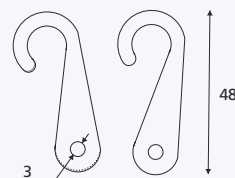

Nr
332M

Metalowy zamykany haczyk.
 Długość: 70 mm
 Opakowanie: 100 szt.

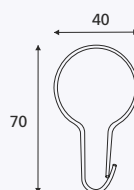



POP Time Sp. z o.o., ul. Matuszewska 14 bud. C6, 03-876, Warszawa
tel.: + 48 22 678 81 25, + 48 22 677 70 60, fax: + 48 22 678 69 76
info@poptime.pl, www.poptime.pl